

Varenummer: 0101178
 Beskrivelse: Seeger låsering A 260 DIN 471
 Fjederstål
 Note: Monteres med ZGA tang

Mål

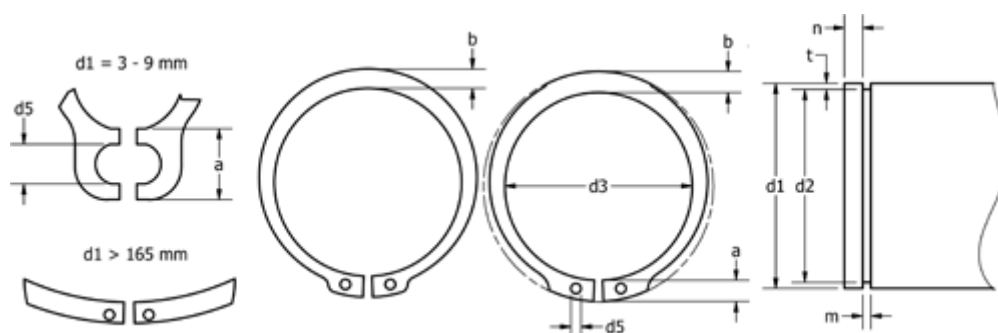

a max	= 16,2	FN kN	= 535.0	s	= 5.00
AN mm ²	= 3215.0	FRg kN	= 54.60	t	= 4.00
b	= 16.0	FR kN	= 540.00	Tang	= ZGA-6
Betegnelse	= A260	g	= 6.0	tol	= -0.12
d1	= 260	K kN-mm	= 1250.00	tol	= +0,72-1,70
d2	= 252.0	m min	= 5.15	tol	= -0.81
d3	= 245.0	n abl x 1000	= 1.0	vægt kg/1000	= 355.000
d5 min	= 5.0	Nominel træk	= 12.0		